

未滅菌縫合針

Non-sterile Surgical Needle



MATSUDA

MATSUDA

MATSUDA

MATSUDA

MATSUDA

MATSUDA



縫合針

Non-sterile Needle

多岐にわたる使用部位をカバーするため、縫合針もまた多様性を要しますが、その役割は、縫合糸を的確かつスムーズに誘導させることです。弊社では、組織刺通性に優れたより良い縫合針を第一に考えております。

包装形態 | Package

未滅菌縫合針

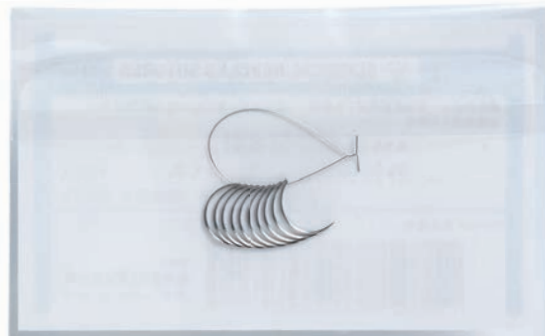

1パック(10本入)
1箱[10パック入]

先端形状の代表例 | Needle Point

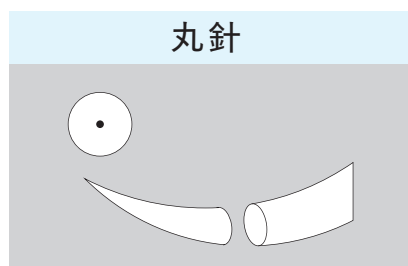

柔らかい組織に使います。特に組織の損傷をできるだけ避けたい部位に最適です。

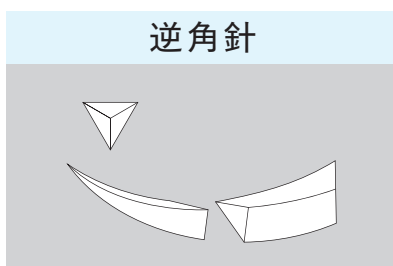

皮膚をはじめ硬い組織に汎用されます。彎曲部内側の組織を保護したい場合に使用します。

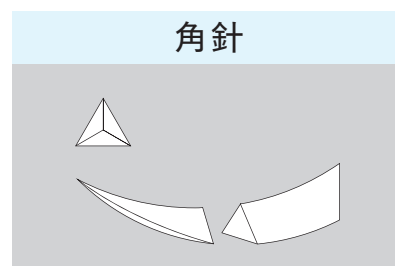

逆角針とほぼ同じ用途で使用されます。皮膚、靭帯などの硬い組織の刺通に用います。

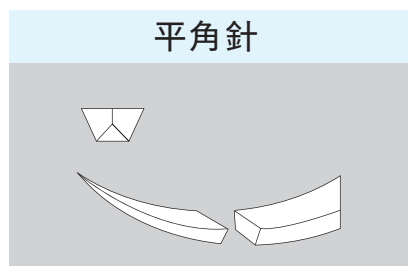

組織の横側を切断するのに使います。上面が平らなので刺通外の部分まで切開する心配がありません。

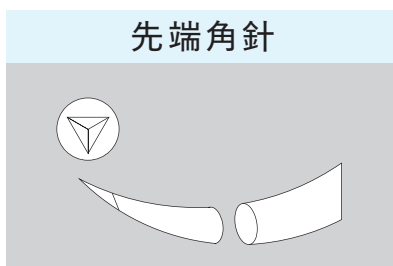

基本的には柔らかい組織に使いますが、石灰化した組織や人工物との縫合に適しています。

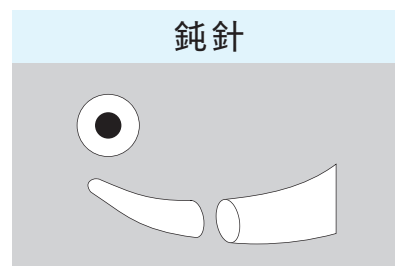

組織を切らずに縫合糸を通す場合や、肝臓・腎臓など出血しやすい柔らかい組織の縫合に使います。

彎曲の代表例 | Needle Curvature

弱弯	中弯	強弯	つり針	先曲針	直針
3/8	7/16	1/2			

縫合針には直針と彎曲した針があります。一般的には彎曲針が多く用いられます。また彎曲した針には大きく分けると強弯と弱弯があります。

弱弯 (3/8)	主に心臓血管外科、一般外科、形成外科、眼科などの手術に用いられます。
強弯 (1/2)	主に一般外科、産婦人科、心臓血管外科の手術に用いられます。
中弯 (7/16)	主に形成外科の手術に用いられます。
直針	主に歯科、一般外科に用いられます。

製品コード | Product Code

例 外科強弯針1バネ ▶ **KB-1**

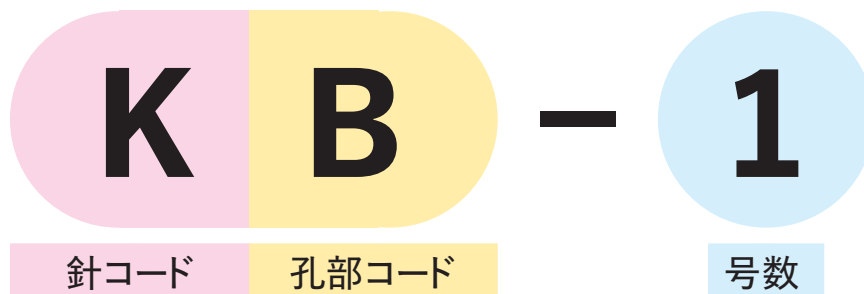

※歯科用針を除く

孔の種類による区分 | Hole Type on Needle

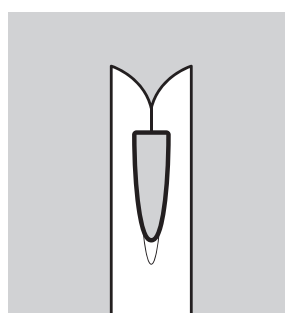

バネ(弾機)孔

孔部コード: B

もっともよく使われているタイプです。
糸を通すのが簡単で手順がスムーズに行われます。

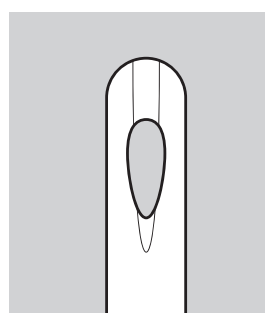

ナミ(普通)孔

孔部コード: N

普通の裁縫針と同じように糸先を整えて孔に糸を通す技術を要します。糸が切れたり抜けたりすることはなく組織を傷つけることもありません。

針の種類による区分 | Needle Type ※画像はイメージです。

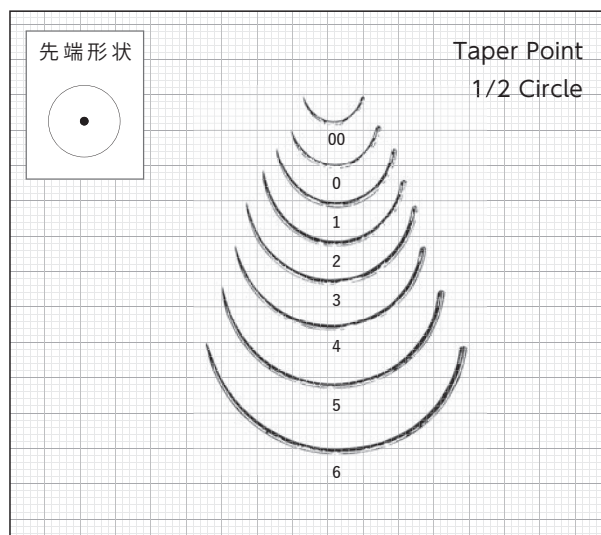

腸用丸針

針コード: M

号数	全長
00	15mm
0	18mm
1	23mm
2	28mm
3	33mm
4	38mm
5	43mm
6	48mm

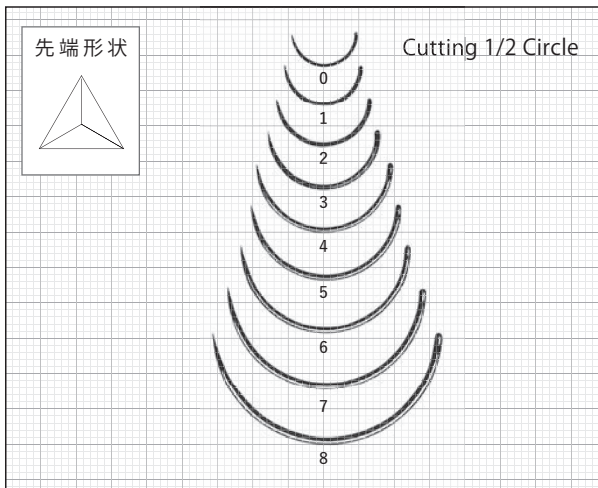

外科用強弯針

針コード:K

号数	全長
0	13mm
1	17mm
2	21mm
3	25mm
4	29mm
5	33mm
6	37mm
7	41mm
8	45mm

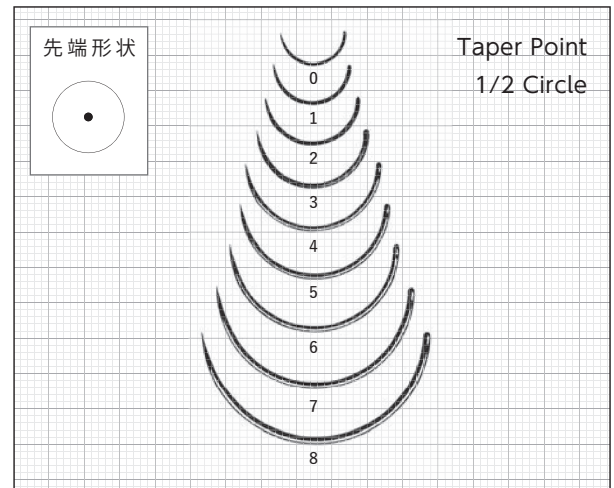

外科用強弯丸針

針コード:MK

号数	全長
0	13mm
1	17mm
2	21mm
3	25mm
4	29mm
5	33mm
6	37mm
7	41mm
8	45mm

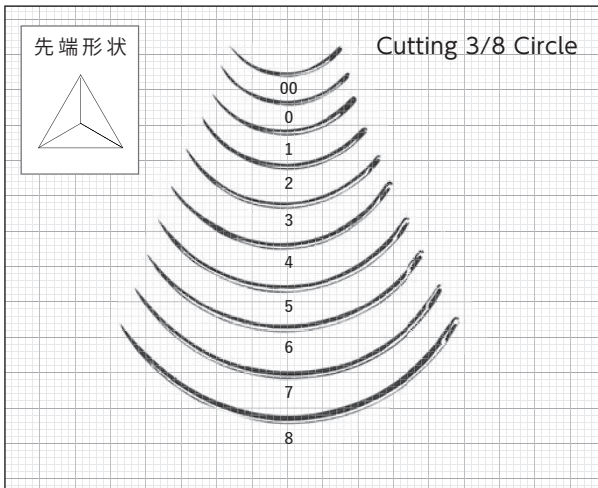

外科用弱弯針

針コード:J

号数	全長
00	17mm
0	21mm
1	25mm
2	29mm
3	33mm
4	37mm
5	41mm
6	45mm
7	49mm
8	53mm

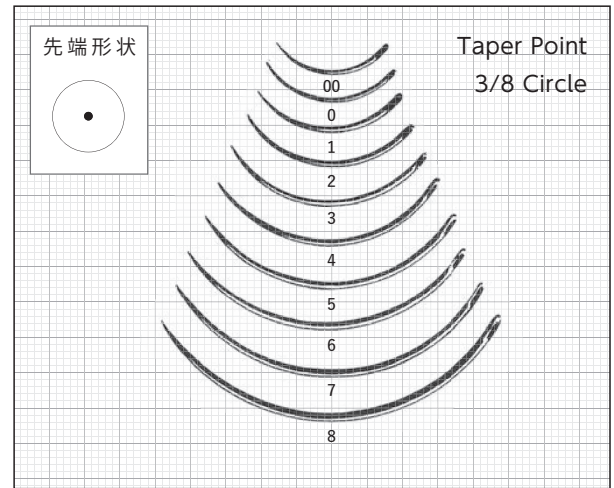

外科用弱弯丸針

針コード:JM

号数	全長
00	17mm
0	21mm
1	25mm
2	29mm
3	33mm
4	37mm
5	41mm
6	45mm
7	49mm
8	53mm

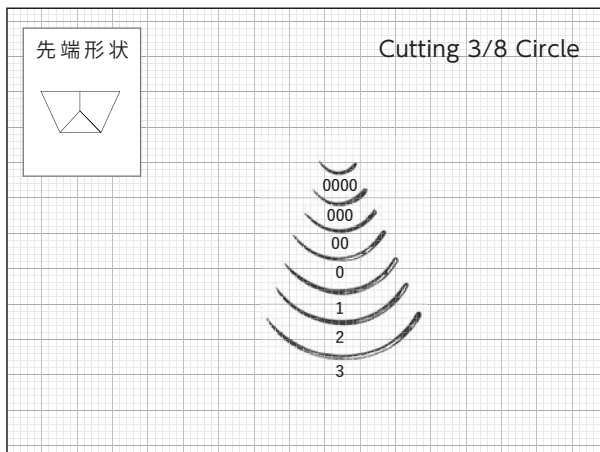

眼科用角針

針コード:B

号数	全長
0000	9mm
000	11mm
00	13mm
0	15mm
1	17mm
2	19mm
3	21mm

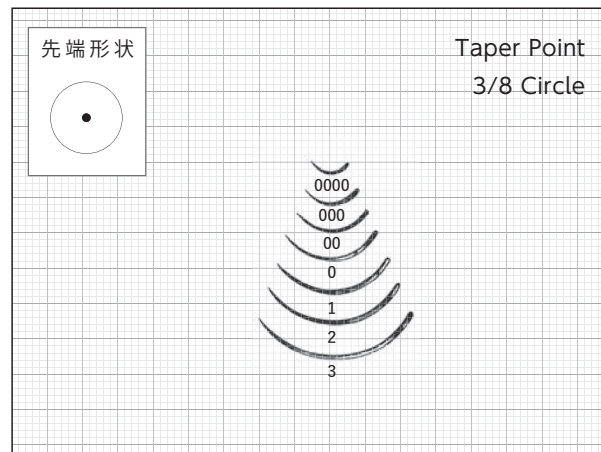

眼科用丸針

針コード:BM

号数	全長
0000	9mm
000	11mm
00	13mm
0	15mm
1	17mm
2	19mm
3	21mm

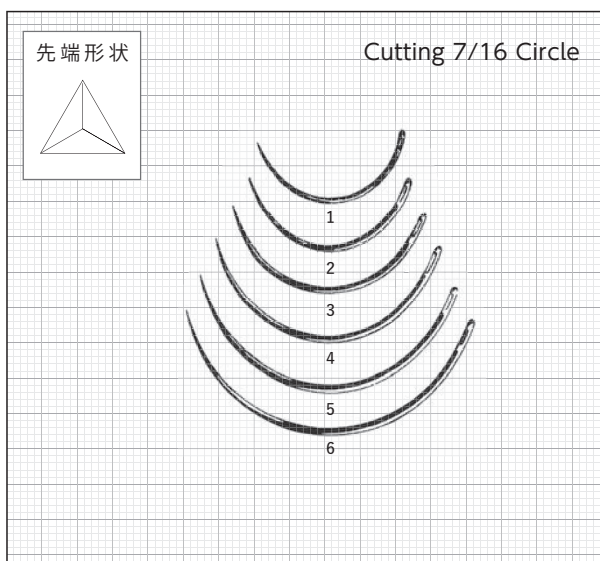

婦人科用角針

針コード:GK

号数	全長
1	31mm
2	36mm
3	41mm
4	46mm
5	51mm
6	56mm

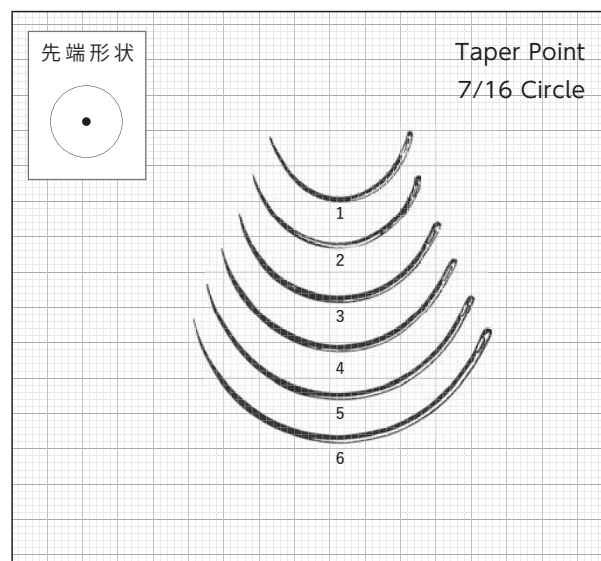

婦人科用丸針

針コード:G

号数	全長
1	31mm
2	36mm
3	41mm
4	46mm
5	51mm
6	56mm

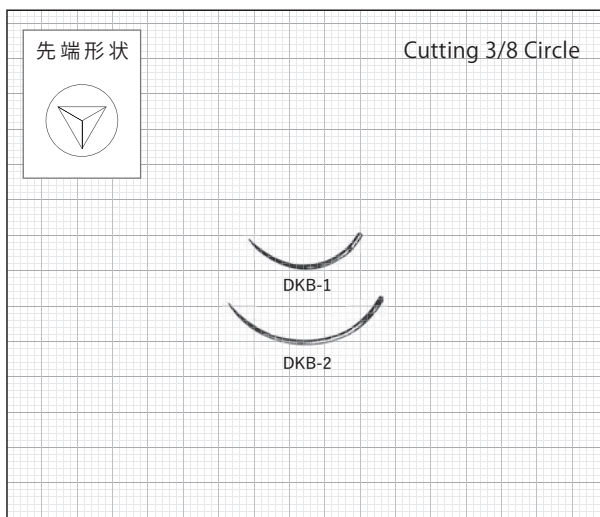

歯科用角針 バネ 弱弯

製品コード	全長
DKB-1	17mm
DKB-2	20mm

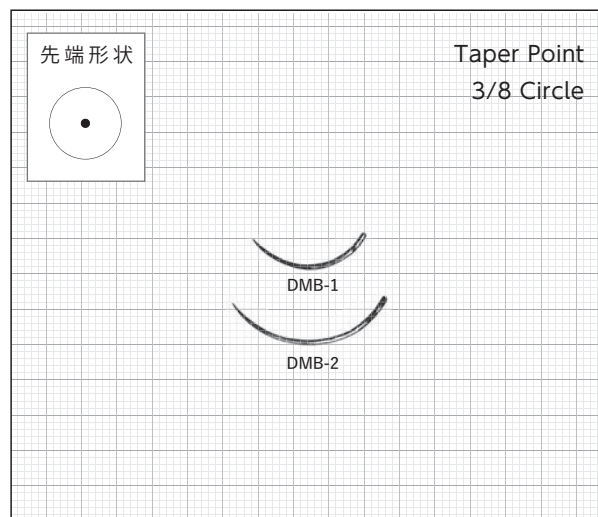

歯科用丸針 バネ 弱弯

製品コード	全長
DMB-1	17mm
DMB-2	20mm

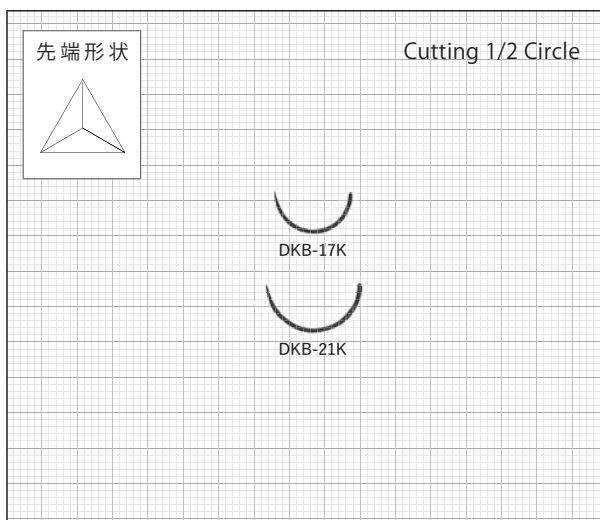

歯科用角針 バネ 強弯

製品コード	全長
DKB-17K	17mm
DKB-21K	21mm

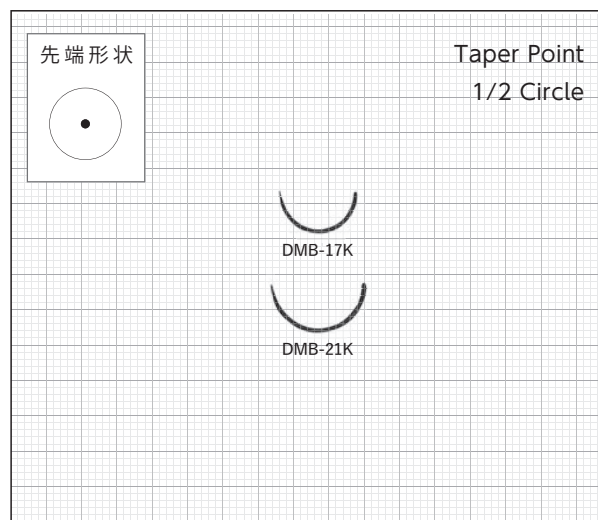

歯科用丸針 バネ 強弯

製品コード	全長
DMB-17K	17mm
DMB-21K	21mm

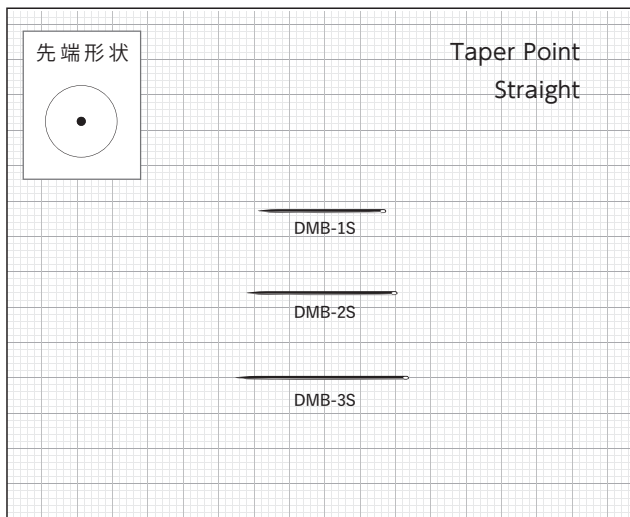

歯科用直針 バネ

製品コード	全長
DMB-1S	17mm
DMB-2S	20mm
DMB-3S	23mm

一 般 的 名 称 : 単回使用縫合針(70417002)
 販 売 名 : 未滅菌縫合針
 医 療 機 器 承 認 番 号 : 22000BZX01674000
 管 理 医 療 機 器 ・ 再 使 用 禁 止

滅菌済縫合針

Sterile Surgical Needle



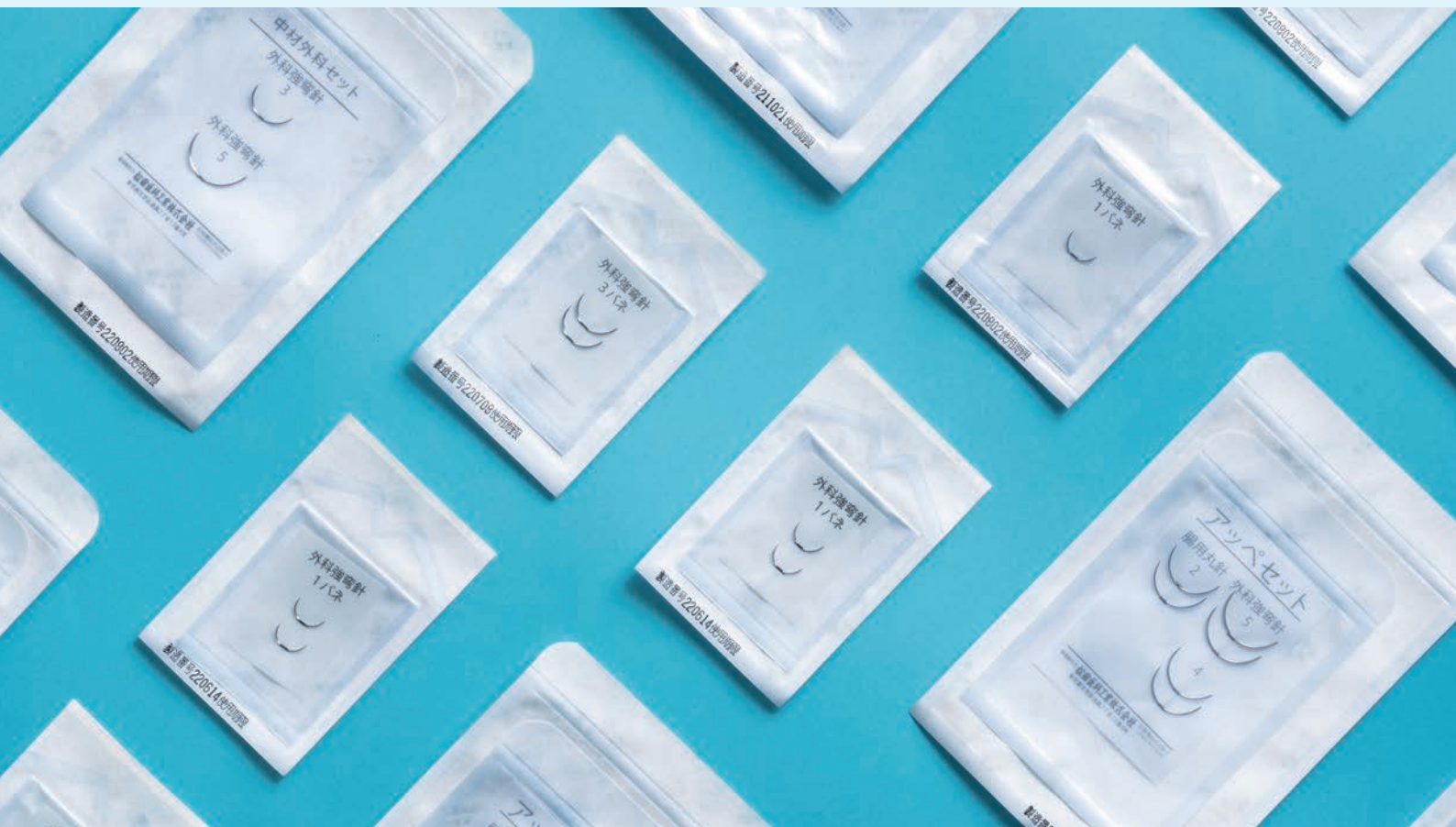

滅菌済縫合針

Sterile Surgical Needle

用途に応じた縫合針をエチレンオキサイドガスにて滅菌した状態でご提供をしております。

滅菌にかかる手間を省きたい、患者様へより迅速な対応がしたい

そのような時にお勧めいたします。

包装形態 | Package

滅菌済縫合針

補充用 単包セット



1本差



2本差

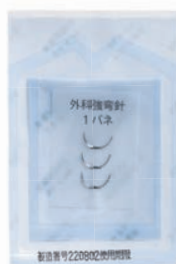

3本差

科目別・手技別縫合針セット



(製品例)

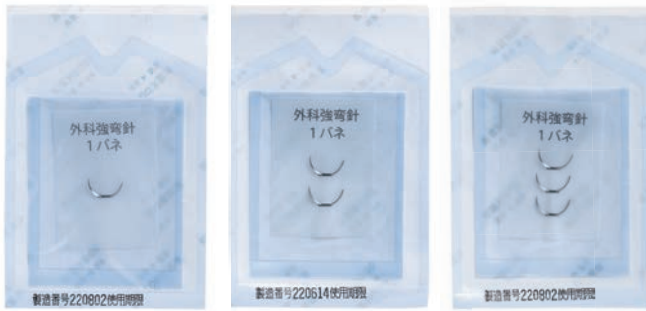

滅菌済

補充用 単包セット

Single Pack Needle for Supplementation

標準販売単位
 1箱 (10セット入)
 1箱 (50セット入)
 1箱 (100セット入)

製品コード | Product Code

例 滅菌済 外科強弯針1バネ 1本差 10セット入
 ▶ **H KB-1-1G**

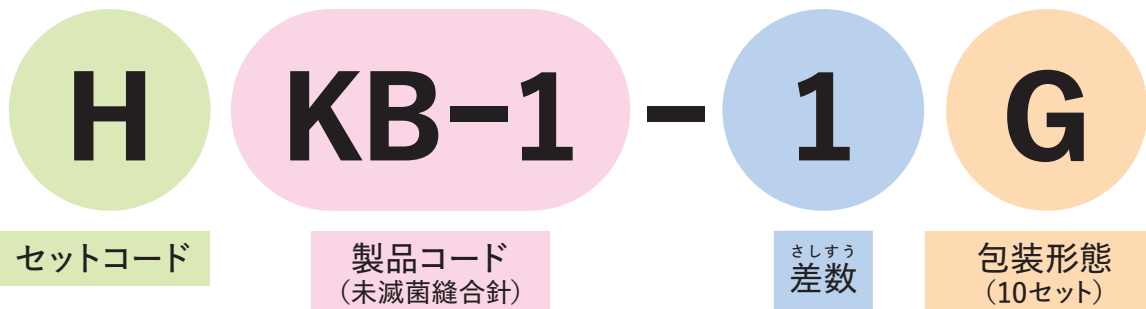

セットコード

製品コード
(未滅菌縫合針)

さしすう
差数

包装形態
(10セット)

例 外科強弯針1バネ ▶ **KB-1**

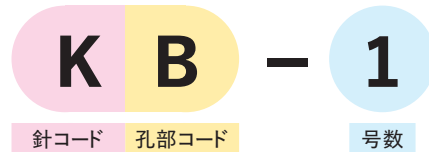

針コード

孔部コード

号数

包装形態コード

G	10セット入
F	50セット入
H	100セット入



(製品例)

滅菌済

科目別・手技別縫合針セット (特注品)

Needle Set for Procedure

標準販売単位
 1箱 (50セット入)
 1箱 (100セット入)

病院別、手術別に製作いたします。針を組む数、順序、名称等自由にご指定頂けます。
 1本～2本不足な折は補充用単包セットをご利用ください。

一 般 的 名 称:単回使用縫合針(70417002)
販 売 名:滅菌済縫合針セット
医療機器承認番号:22000BZX01676000
管理医療機器・再使用禁止